

Unternehmensorganisation

Präsentation Web
Gesamtunternehmen

Stand: 01.05.2018

Funktionen

- SOL – Solutions
- PM – Project Management
- CC – Competence Center
- KUF – Kaufmännische Unternehmensführung

Auslandsgesellschaften

- SCH – Elektro Stoll Schweiz GmbH
- FST – Frey-Stoll Trading Shenzhen Ltd.
- FSA – Frey-Stoll Asia Limited



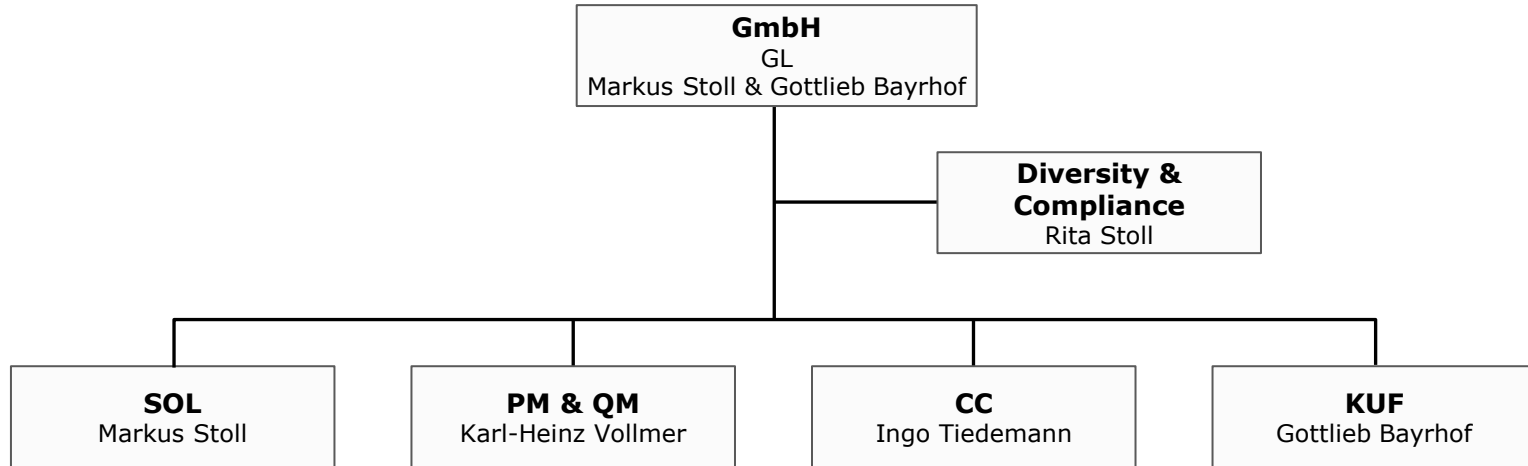

GL=Geschäftsleitung, QM=Quality Management, SOL=Solutions, PM=Project Management, CC=Competence Center, KUF=Kaufmännische Unternehmensführung



Stoll Gruppe GmbH

GL

Bayrhof Stoll GmbH	Elektro Stoll GmbH	Stoll Energiesysteme GmbH	Frey Ingenieur Gesellschaft mbH	Passig Automatisierungstechnik GmbH	Auslandsgesellschaften
SOL Angewandte Unternehmensführung	SOL Gebäudetechnik Schaltanlagenbau	SOL Energietechnik	SOL Anlagenbau Prozesstechnik Automation	SOL Automation	Elektro Stoll Schweiz GmbH SOL PM CC KUF
PM & QM	PM	PM	PM	PM	Frey-Stoll Trading (China) SOL PM CC KUF
CC Einkauf&Zoll/Export Logistik	CC Konstruktion Fertigung Montage Inbetriebnahme Ausbildung	CC Konstruktion Fertigung Montage Inbetriebnahme	CC Konstruktion Fertigung Montage Inbetriebnahme Ausbildung	CC Konstruktion Fertigung Montage Inbetriebnahme Ausbildung	Frey-Stoll Asia Limited SOL PM CC KUF
KUF Finance & Admin Controlling IT-Service Personalwesen Ausbildung					

GL=Geschäftsleitung, QM=Quality Management, SOL=Solutions, PM=Project Management, CC=Competence Center, KUF=Kaufmännische Unternehmensführung



Am Beispiel Frey Ingenieure

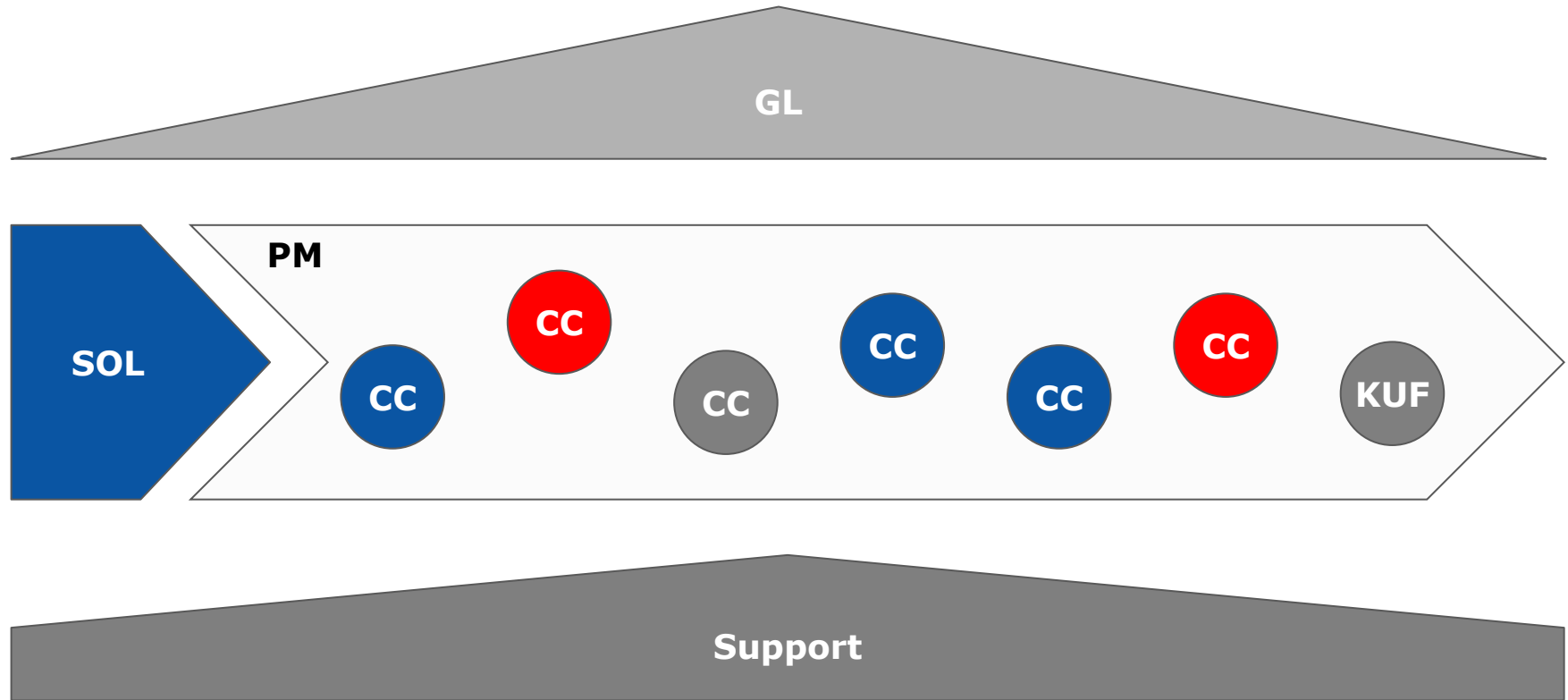

GL=Geschäftsleitung, QM=Quality Management, SOL=Solutions, PM=Project Management, CC=Competence Center, KUF=Kaufmännische Unternehmensführung

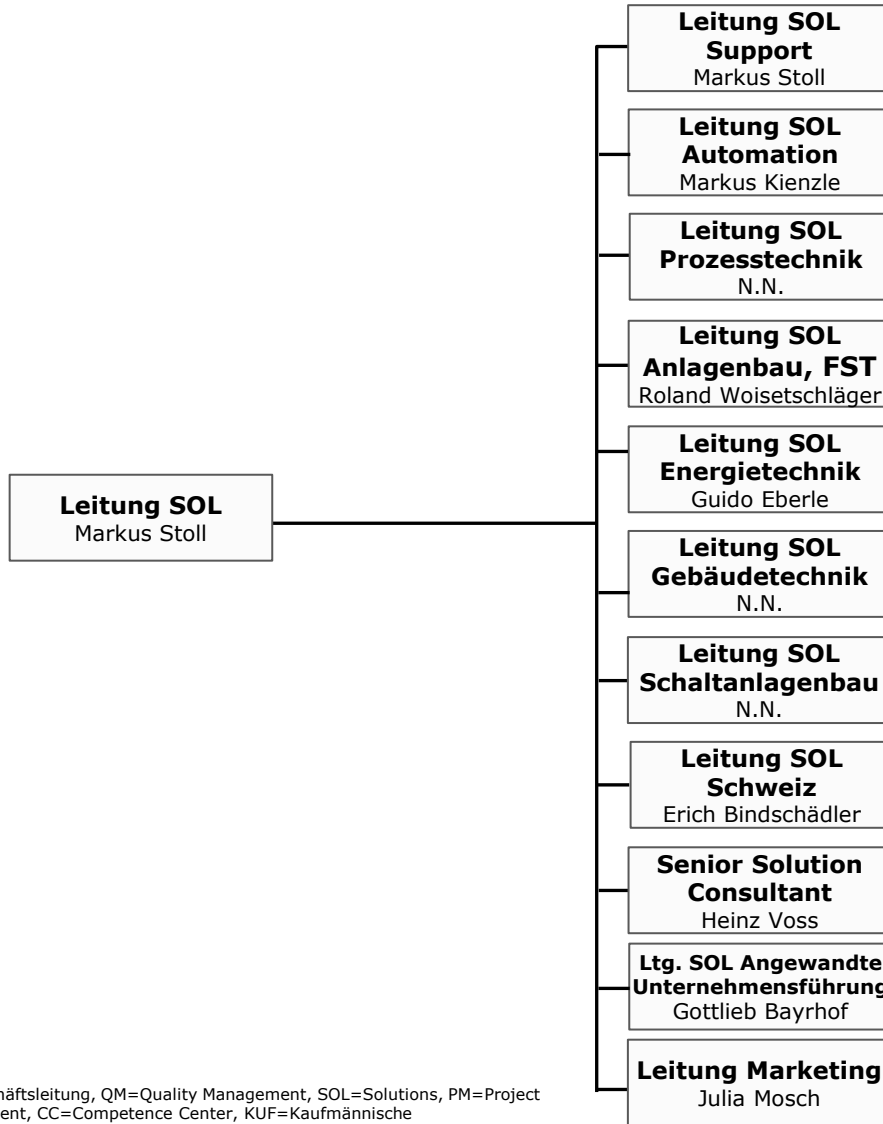

GL=Geschäftsleitung, QM=Quality Management, SOL=Solutions, PM=Project Management, CC=Competence Center, KUF=Kaufmännische Unternehmensführung



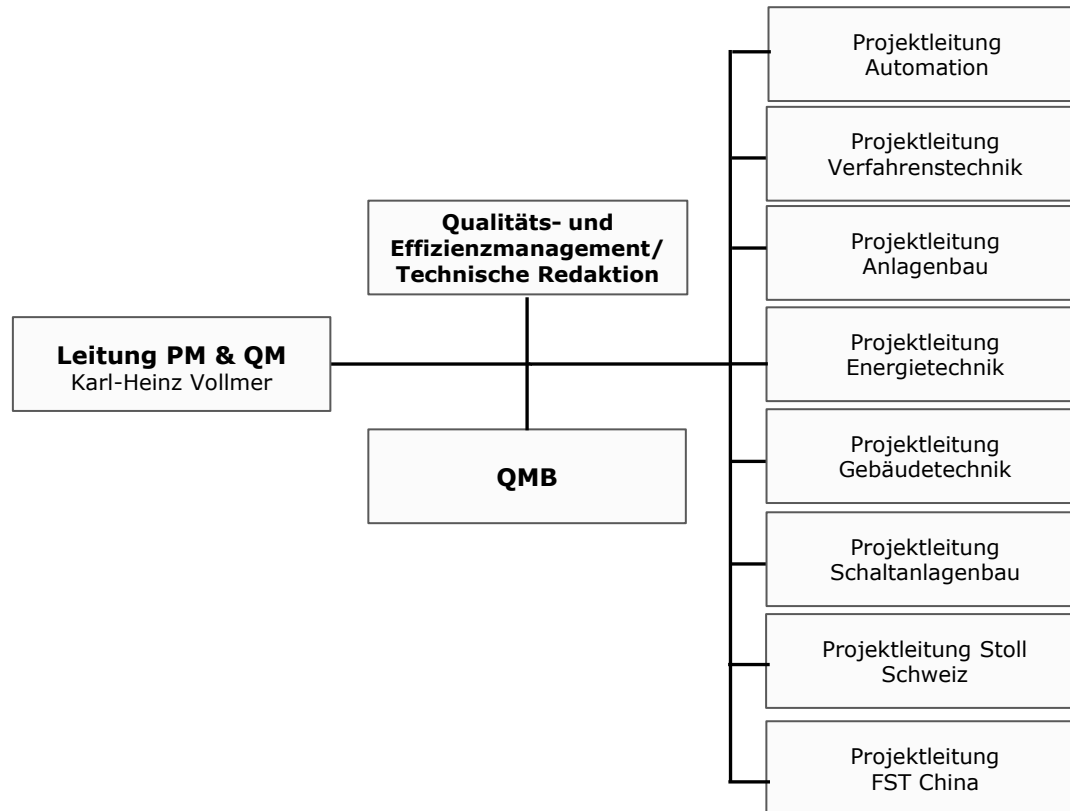

GL=Geschäftsleitung, QM=Quality Management, SOL=Solutions, PM=Project Management, CC=Competence Center, KUF=Kaufmännische Unternehmensführung



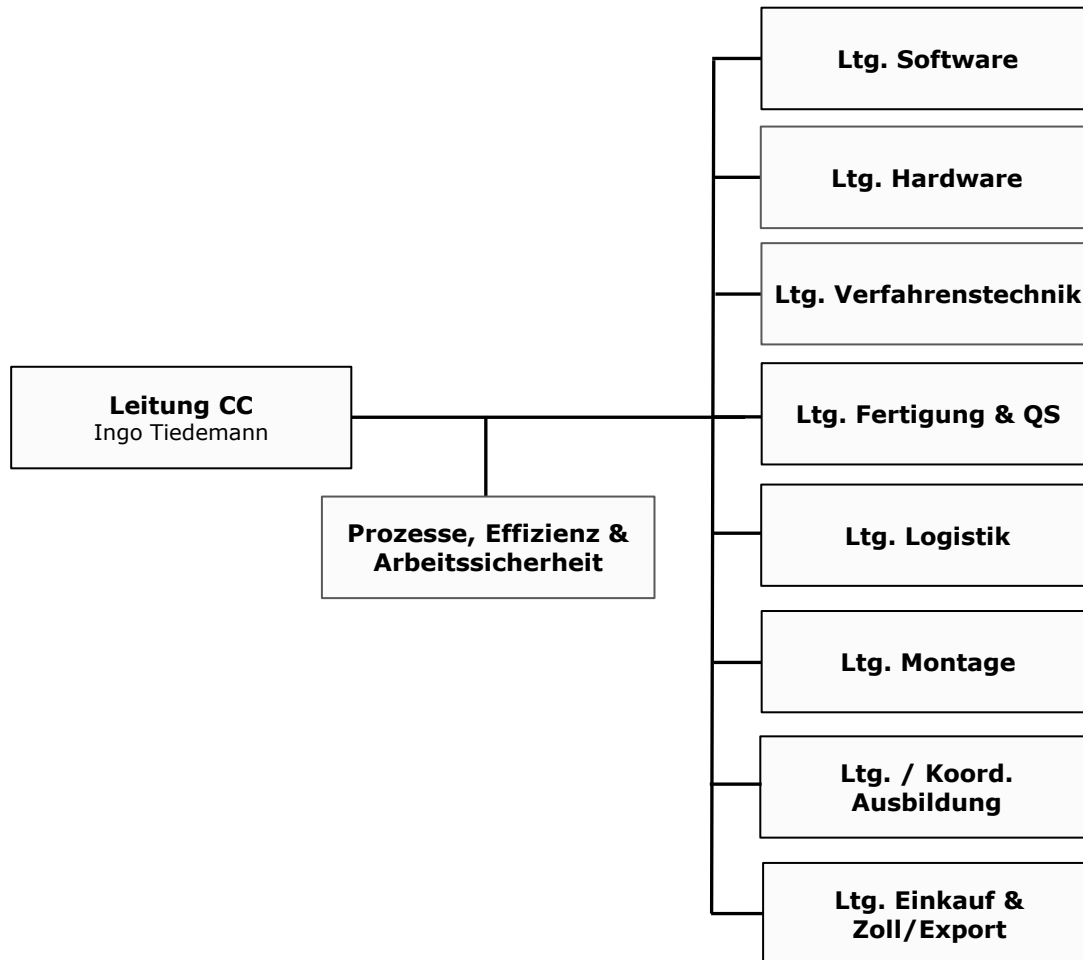

GL=Geschäftsleitung, QM=Quality Management, SOL=Solutions, PM=Project Management, CC=Competence Center, KUF=Kaufmännische Unternehmensführung



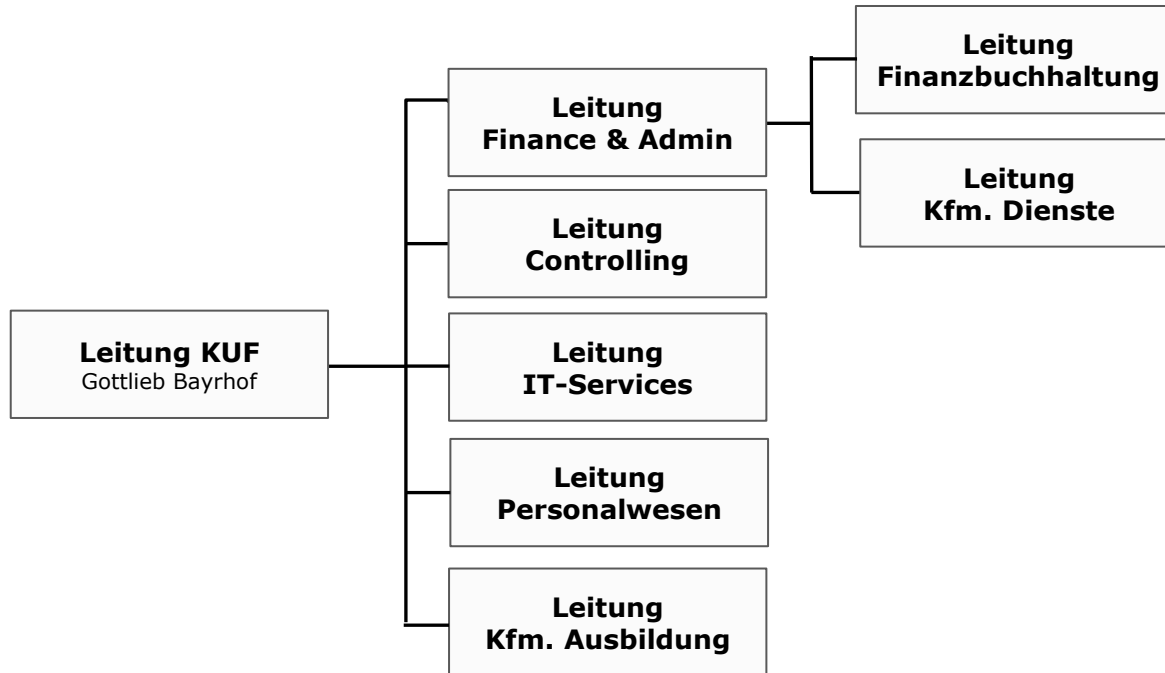

GL=Geschäftsleitung, QM=Quality Management, SOL=Solutions, PM=Project Management, CC=Competence Center, KUF=Kaufmännische Unternehmensführung



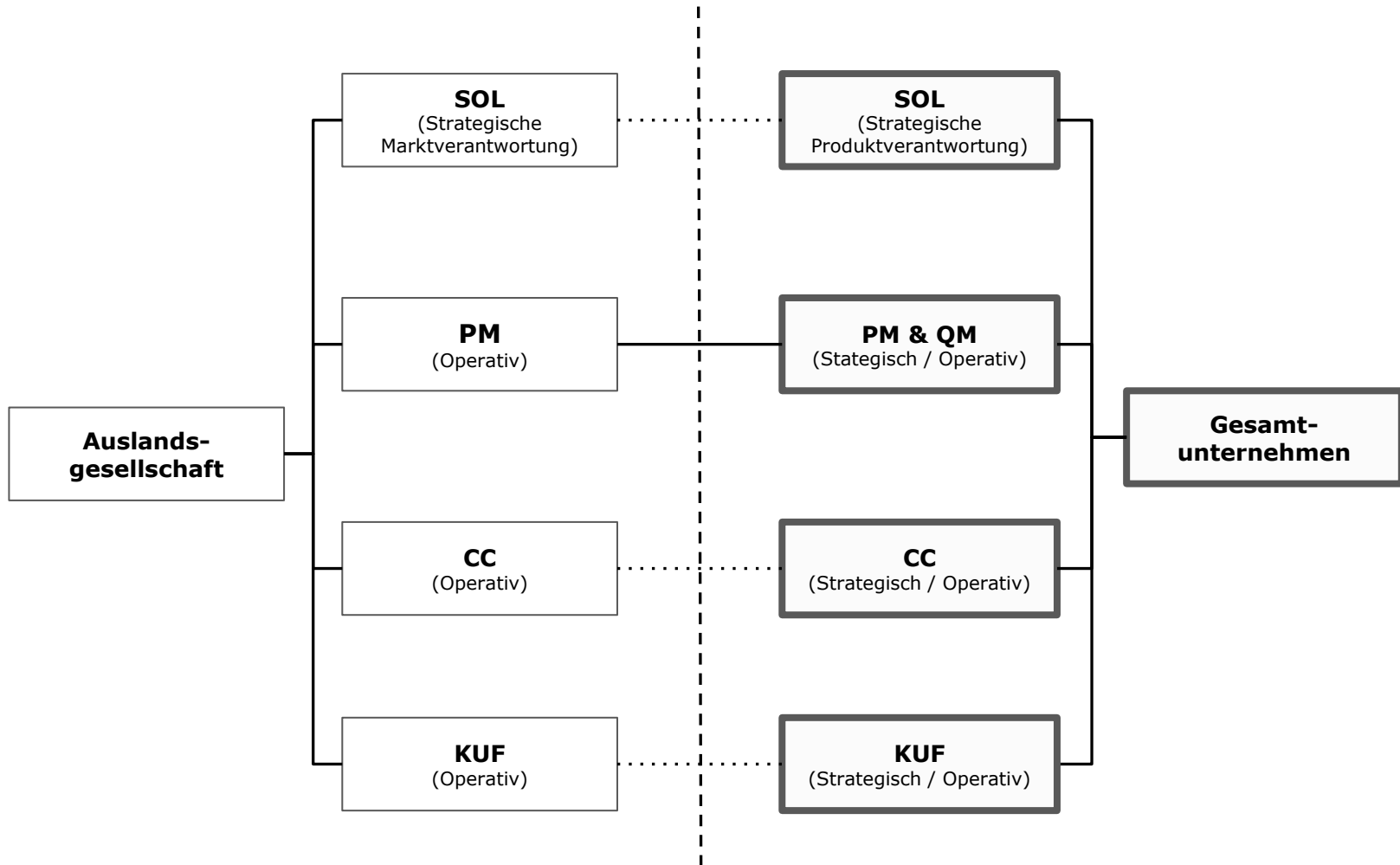

GL=Geschäftsleitung, QM=Quality Management, SOL=Solutions, PM=Project Management, CC=Competence Center, KUF=Kaufmännische Unternehmensführung



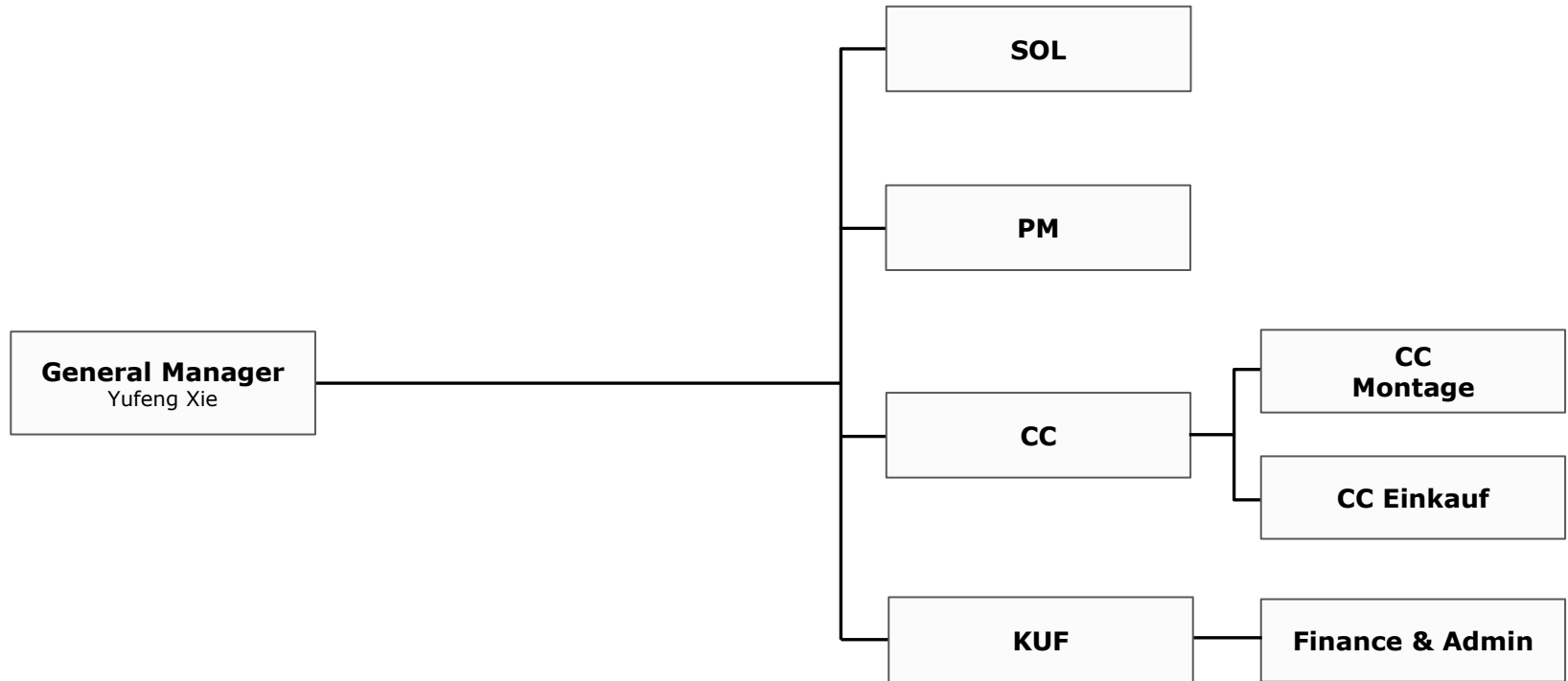

GL=Geschäftsleitung, QM=Quality Management, SOL=Solutions, PM=Project Management, CC=Competence Center, KUF=Kaufmännische Unternehmensführung



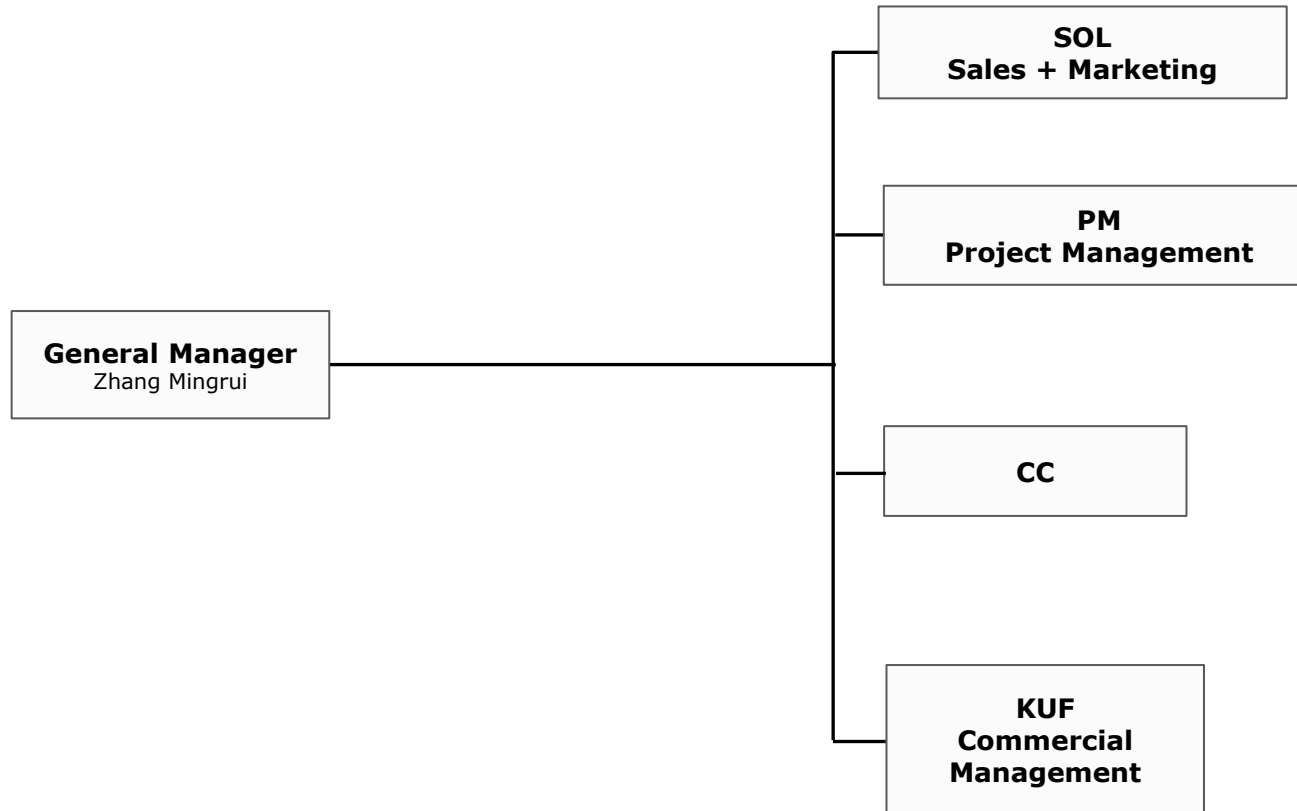

GL=Geschäftsleitung, QM=Quality Management, SOL=Solutions, PM=Project Management, CC=Competence Center, KUF=Kaufmännische Unternehmensführung



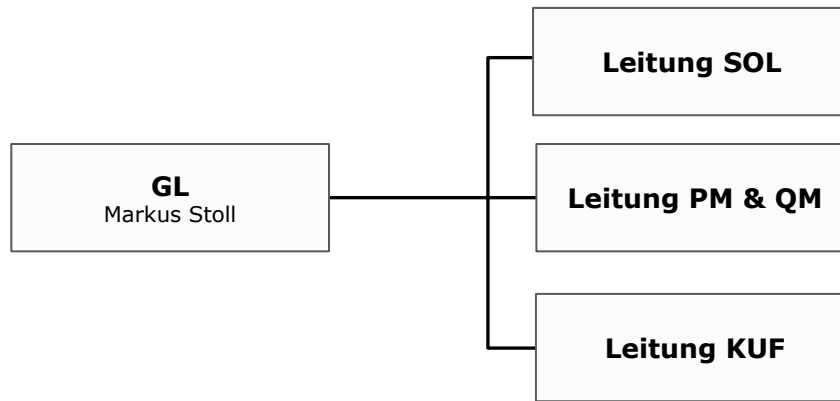

GL=Geschäftsleitung, QM=Quality Management, SOL=Solutions, PM=Project Management, CC=Competence Center, KUF=Kaufmännische Unternehmensführung



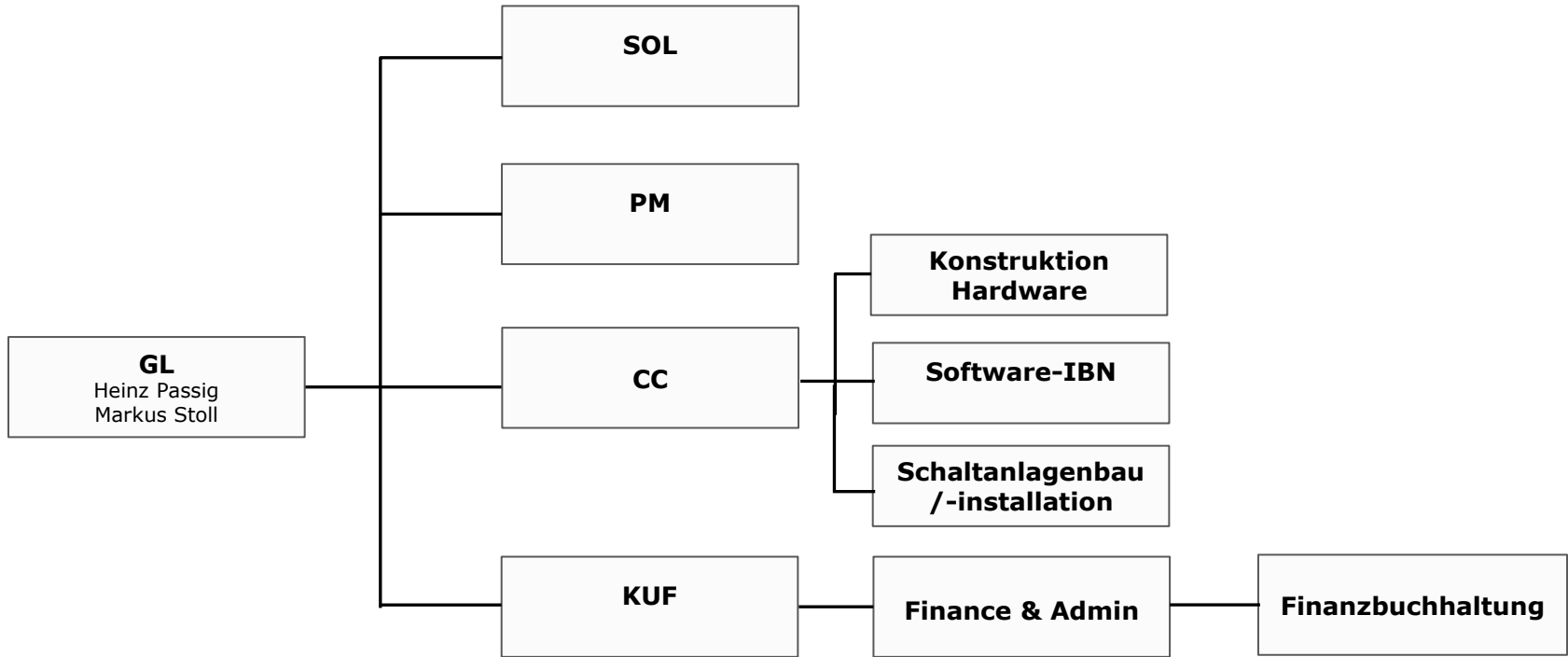

GL=Geschäftsleitung, QM=Quality Management, SOL=Solutions, PM=Project Management, CC=Competence Center, KUF=Kaufmännische Unternehmensführung